



# Digital Door Lock

## User Guide YMF40<sup>+</sup>

### คู่มือการใช้งาน Digitale Door Lock



**Call Center 02 722 7500**

ในการปรับปรุงคุณภาพของสินค้า พึงก่ขึ้นการใช้งาน

และการออกแบบผลิตภัณฑ์สามารถเปลี่ยนแปลงได้ โดยไม่ต้องแจ้งให้ทราบล่วงหน้า

# คำนำ

---

ขอบคุณท่านที่เลือกใช้ผลิตภัณฑ์ Yale Digital Lock ของเรา

Yale Digital Lock รุ่นใหม่ ใช้เทคโนโลยีล่าสุดที่จะช่วยให้ชีวิตของท่านสะดวกสบายยิ่งขึ้น

คู่มือการใช้งานเล่มนี้จะทำให้ท่านใช้งานสินค้าได้อย่างปลอดภัยและเต็มประสิทธิภาพยิ่งขึ้น

โปรดอ่านคู่มือนี้ให้ครบถ้วนก่อนที่จะใช้งาน

**Unlock your life!**

The world's favorite lock



# ข้อควรระวัง

กรุณาอ่านข้อความด้านล่าง เพื่อความปลอดภัย

ไม่ต้องตั้งสินค้าให้โดนความชื้น/เปียกน้ำ

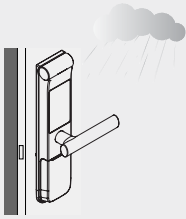

ไม่พยายามที่จะถอดเครื่องด้วยตัวเอง  
ตัวเครื่องอาจร้อน และเกิดความเสียหาย  
ของสินค้าได้

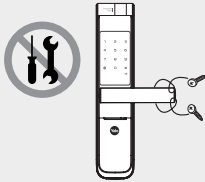

การทาสีหรือโป๊วไม้ที่มียางมือหรือฟีดปกติ  
(ซึ่งยากต่อการลงทาสี) อาจลงทาสีบน  
ยางมือมือไม่ได้

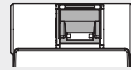

※ ระบบกลายมือมือไม่สามารถ  
อ่านลายมือมือที่เปียกน้ำได้

ไม่จัดไฟ หรือถูกสินค้า

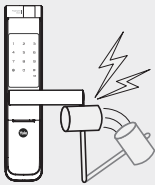

เก็บและจัดจ่ารหัสในการ เข้า-ออก  
เป็นอย่างดี

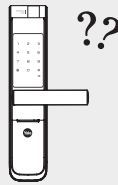

ตรวจสอบให้แน่ใจว่าระบบล็อกประตู  
แล้วเมื่อออกจากบ้าน

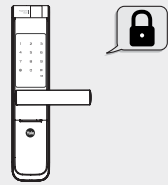

โปรดระวังอย่าตีที่มือจับ  
เพราะอาจเกิดการบาดเจ็บได้

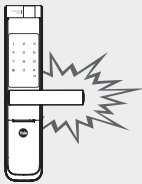

โปรดเก็บกุญแจฉุกเฉินไว้ที่ปลอดภัย  
และลดน้ำหนักไว้ เมื่อตัวเครื่องเกิด  
การรวน



ไม่ใช้น้ำหรือตัวทำละลายใดๆ เช่น น้ำยาล้างจาน  
หรือเบเนซิน ซึ่งเป็นอันตรายต่อวงจร  
อิเล็กทรอนิกส์ การเสื่อมสภาพ  
และ/หรือ สิ้นสุดลิ้น

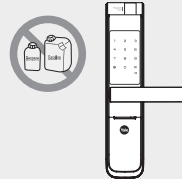

## ⚠ Caution

ตรวจสอบให้แน่ใจว่าจะปฏิบัติตามคำแนะนำข้างต้นเพื่อหลีกเลี่ยงการบาดเจ็บ หรือความเสียหายที่เกี่ยวกับผลิตภัณฑ์

# จุดเด่นของผลิตภัณฑ์

---

## 1 ระบบสัญญาณเตือนภัย

หากเครื่องเกิดการโดนขังได้: หรือโดนทำลาย ระบบสัญญาณเตือนภัยจะดังขึ้นโดยอัตโนมัติ

## 2 ระบบสแกนลายนิ้วมืออย่างละเอียด

การสแกนลายนิ้วมือที่ง่ายและแม่นยำ โดยระบบสามารถแยกแยะลายนิ้วมือได้อย่างถูกต้อง

## 3 Electronic code system

ท่านสามารถเปิดประตูอย่างง่ายเพียงแค่ใส่รหัส

Yale Digital door lock ให้อิสระและความสะดวกสบายในการเข้าออก

## 4 รีโมทคอนโทรล (อุปกรณ์เสริม)

ท่านสามารถใช้รีโมทคอนโทรล เพื่อทำการปลดล็อกประตูได้

## 5 แหล่งพลังงานฉุกเฉิน

ใช้แบตเตอรี่ ขนาด 9 โวลต์ เสียบเข้าช่องแหล่งพลังงานฉุกเฉิน ในกรณีที่ไม่ต่อฮาร์ดแวร์

## 6 ระบบสร้างรหัสหลอก

เพื่อป้องกันไม่ให้รหัสจริงถูกเปิดเพียง ท่านสามารถสร้างรหัสหลอกขึ้นมาได้

โดยท่านสามารถใส่รหัสหลอกได้ทั้งก่อนหน้าหรือหลังจากที่ท่านใส่รหัสจริงลงบนเครื่อง

## 7 ระบบล็อกอัตโนมัติ

มือจับด้านนอกจะฟรีโดยอัตโนมัติภายหลังที่ท่านเข้าสู่บ้านของท่านแล้ว เพื่อป้องกันผู้ที่อาจติดตามท่านมา

ระบบจะทำการล็อกอัตโนมัติภายใน 5 วินาทีหลังจากที่ท่านปิดประตู

# ส่วนประกอบของผลิตภัณฑ์โดยรวม

## Basic Contents

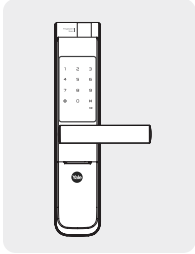

สินค้าด้านหน้า

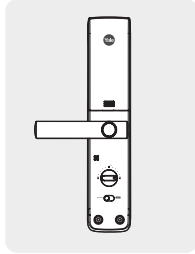

สินค้าด้านหลัง

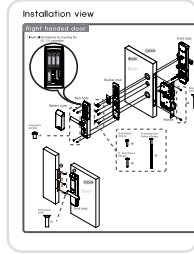

คู่มือการติดตั้ง

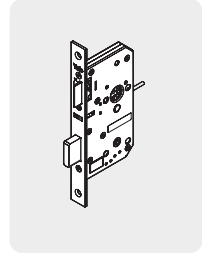

ตลับมอกิล



คู่มือการใช้งาน

1. แบตเตอรี่อัลคาไลน์ AA 4 ก้อน
2. กุญแจฉุกเฉิน
3. แผ่นพรก
4. สกรู

## อุปกรณ์เสริม

- รีโมทคอนโทรล
- รีโมทคอนโทรล โมดูล
- Zwave Module
- Zigbee Module
- Bluetooth Module

# ข้อมูลจำเพาะสินค้า

ส่วนประกอบ	คุณสมบัติ	หมายเหตุ
สินค้าด้านหน้า	66mm(W) x 320mm(H) x 25mm(D) อลูมิเนียม	อุณหภูมิในการทำงาน : -15~55°C (5~131 °F)
สินค้าด้านหลัง	66mm(W) x 320mm(H) x 31mm(D) Aluminum die-casting, Cover(ABS+PC)	
มือจับ	Aluminum die-casting	
รหัสพีซี	จดจำรหัสไม่ซ้ำกัน 30 รหัส	บันทึกได้ถึง 30 รหัส
ลายนิ้วมือ	บันทึกต่างลายนิ้วมือได้ 20 ลายนิ้วมือ	บันทึกได้ถึง 20 ลายนิ้วมือ
แบตเตอรี่	แบตเตอรี่อัลคาไลน์ขนาด 1.5 โวลต์ AA จำนวน 4 ก้อน	อายุการใช้งานปกติ 1 ปี (ในกรณีเปิด-ปิด 10 ครั้ง/วัน)
ตัวสวิตช์	เหล็ก และสแตนเลส 430	
อุปกรณ์เสริม (รีโมทคอนโทรล)	ไร้สาย	อุปกรณ์เสริม

- \* อายุการใช้งานของแบตเตอรี่ขึ้นอยู่กับอุณหภูมิ ความชื้น จำนวนครั้งเปิด-ปิด และคุณภาพของแบตเตอรี่
- \* โปรดตรวจสอบให้แน่ใจว่าได้รับอุปกรณ์ในกล่องครบทุกชิ้น
- \* อุปกรณ์เสริม: โปรดสอบถามกับพนักงานขายในท้องถิ่นของท่านเพิ่มเติม



Packaging of this product can be recycled.



#### WEEE Note:

Waste electrical products should not be disposed of with household waste. Please recycle where facilities exist. Check your local authority or retailer for recycling advice.



# ลักษณะกำหนด

ด้านหน้า (ติดตั้งด้านนอกของห้อง)

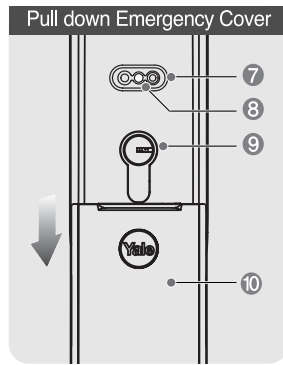
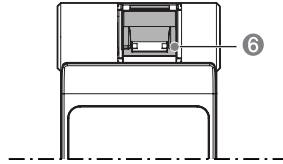
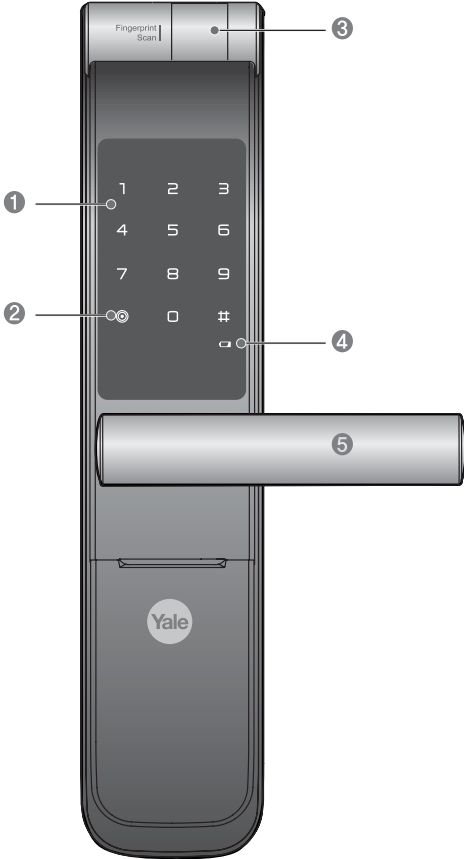

9V Emergency battery (Sold separately)

1	แป้นกด (10 หมายเลข)
2	ปุ่มยืนยันเพื่อเปิดประตู/เปิดฟากรองอัตโนมัติ
3	ฟากรองสแกนลายนิ้วมือ
4	สัญญาณเตือนแบตเตอรี่อ่อน
5	มือจับ
6	เซ็นเซอร์สแกนลายนิ้วมือ
7	แหล่งพลังงานฉุกเฉิน
8	ปุ่มรีเซ็ต
9	กุญแจฉุกเฉิน
10	ฟากรองสัญญาณ

# ลักษณะกำหนด

ด้านหลัง (ติดตั้งด้านหลังของห้อง)

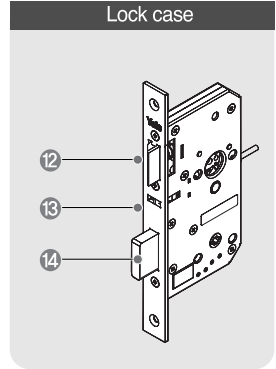
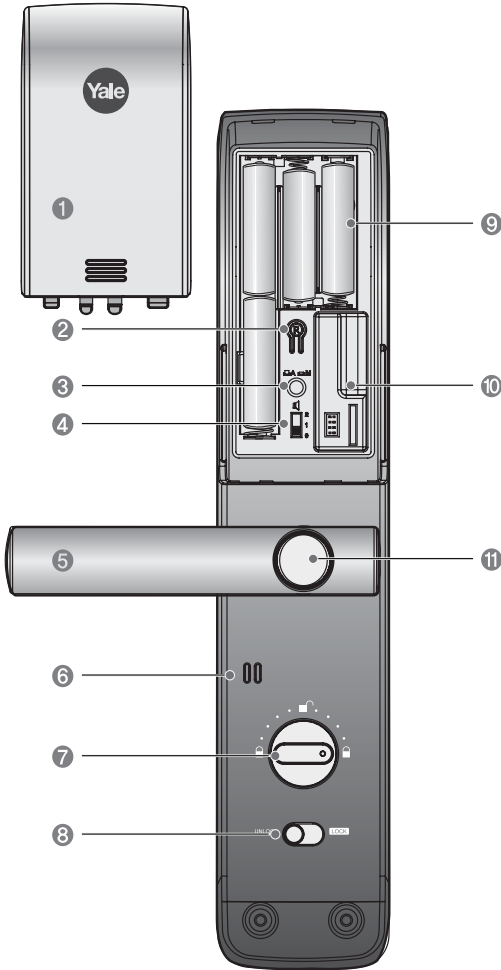

1	ฟากรอบแบตเตอรี่
2	ปุ่ม Ⓞ สำหรับลงทงเขียน
3	ปุ่มสี่เหลี่ยมผืนผ้า อัตโนมัติ/ล็อกด้วยตัวเอง
4	ปุ่มปรับเสียง
5	มือจับ
6	ลำโพง
7	ลูกบิดหมุนเปิด-ปิด ประตู
8	ปุ่มบังคับล็อกจากด้านหลัง
9	แบตเตอรี่อัลคาไลน์ขนาด AA 1.5 โวลต์
10	ช่องสำหรับใส่รีโมทคอนโทรล โมดูล (อุปกรณ์เสริม)
11	ปุ่ม Safe Handle
12	สกรูกลอน
13	เซ็นเซอร์ล็อกอัตโนมัติ
14	กุญแจสลับตาย



# เมนูลัด

## สัญลักษณ์เมนูลัด

	แตะหน้าจอด้วยฝ่ามือเพื่อเริ่มต้นหรือสิ้นสุดกระบวนการ	<b>M</b> <b>PIN</b>	ใส่รหัส Master Code (4-10 หลัก)
	ใส่หมายเลขที่ต้องการ	<b>U</b> <b>PIN</b>	ใส่รหัสผ่าน (User Code) (4-10 หลัก)
	กดปุ่ม [Ⓞ] บนแป้นกดหมายเลข	<b>O</b> <b>PIN</b>	ใส่รหัสใช้ครั้งเดียว (4 หลักเท่านั้น)
	กดปุ่ม [#] บนแป้นกดหมายเลข	<b>U</b> 	สแกนลายนิ้วมือ (สูงสุดได้ถึง 20 ลายนิ้วมือ)
	ปุ่ม Ⓞ (ปุ่มลงทะเบียน) อยู่ด้านหลังฟากรอบแบตเตอรี่	<b>U</b> <b>N</b>	รหัสประจำตัวผู้ใช้ 2 หลัก
	ระบบทวนการตั้งค่าอีกครั้ง		

## การสร้างรหัสผ่าน (User Pin Code)

การสร้างรหัสผ่าน (User Pin Code) จะต้องทำเมื่อติดตั้งเครื่องเสร็จใหม่ๆ หรือ หลังจากกรี๊ดเครื่องกลับสู่ค่าเริ่มต้น ท่านจะไม่สามารถใช้งานสินค้าได้หากท่านยังไม่ได้ทำขั้นตอนนี้ให้เสร็จสมบูรณ์

**R** **U** **PIN** User Code Registration(4 ~10) - Only One User Code **R** Complete

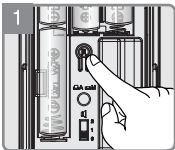

กดปุ่ม **R**

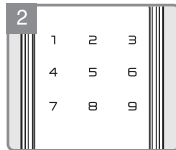

ใส่รหัสผ่านที่ท่านต้องการตั้ง (4-10 หลัก)  
รหัสผ่านสามารถตั้งได้เพียงรหัสเดียว

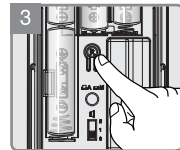

กดปุ่ม **R**

เมนูหลัก โหมดทั่วไป

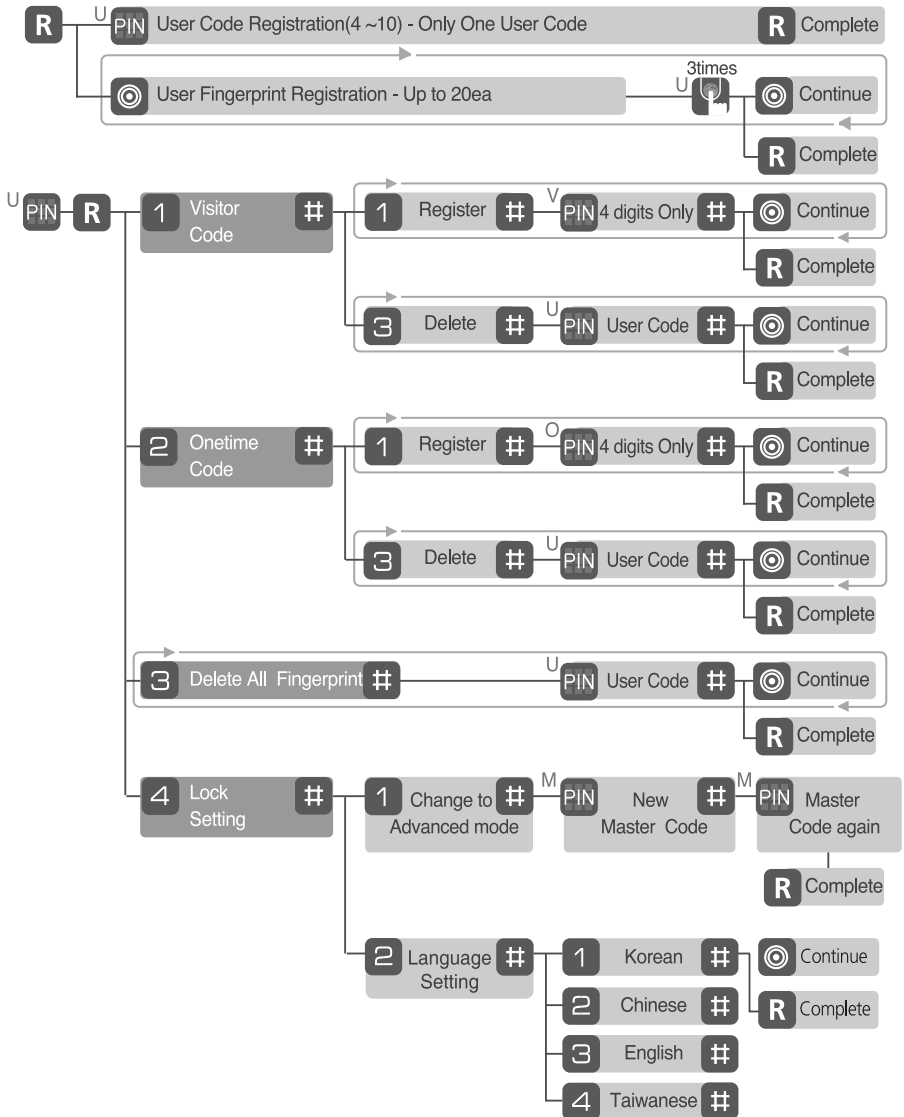

## เมนูลัด ทีวี

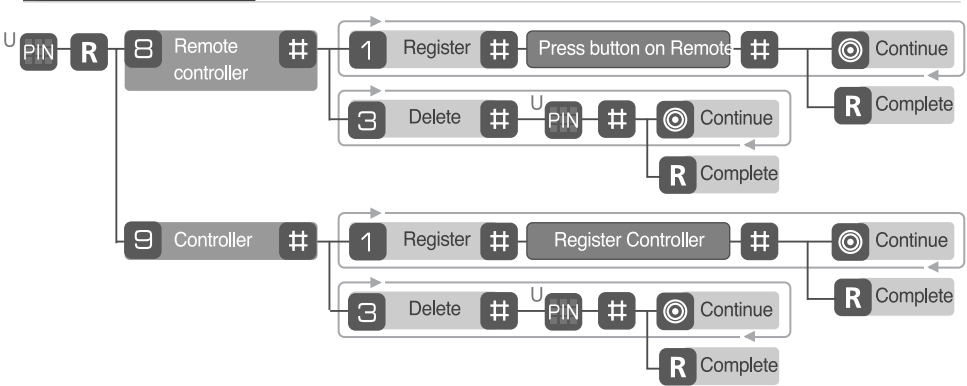

เมนูลัด (โหมดขั้นสูง)

	แตะหน้าจอด้วยฝ่ามือเพื่อเริ่มต้นหรือสิ้นสุดกระบวนการ	<b>M</b> <b>PIN</b>	ใส่รหัส Master Code (4-10 หลัก)
<b>1</b> ~ 	ใส่หมายเลขที่ต้องการ	<b>U</b> <b>PIN</b>	ใส่รหัสผ่าน (User Code) (4-10 หลัก)
	กดปุ่ม [  ] บนแป้นกดหมายเลข	<b>O</b> <b>PIN</b>	ใส่รหัสไม้ครึ่งเดียว (4 หลักเท่านั้น)
<b>#</b>	กดปุ่ม [ <b>#</b> ] บนแป้นกดหมายเลข	<b>U</b> 	สแกนลายนิ้วมือ (สูงสุดได้ถึง 20 ลายนิ้วมือ)
<b>R</b>	ปุ่ม  (ปุ่มลงทะเบียน) อยู่ด้านหลังฟากรอบแบตเตอรี่	<b>U</b> <b>N</b>	รหัสประจำตัวผู้ใช้ 2 หลัก
	รบนวนการตั้งค่าอีกครั้ง		

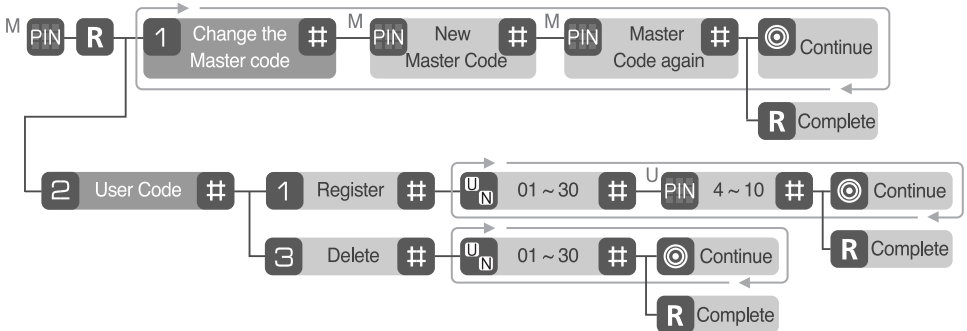

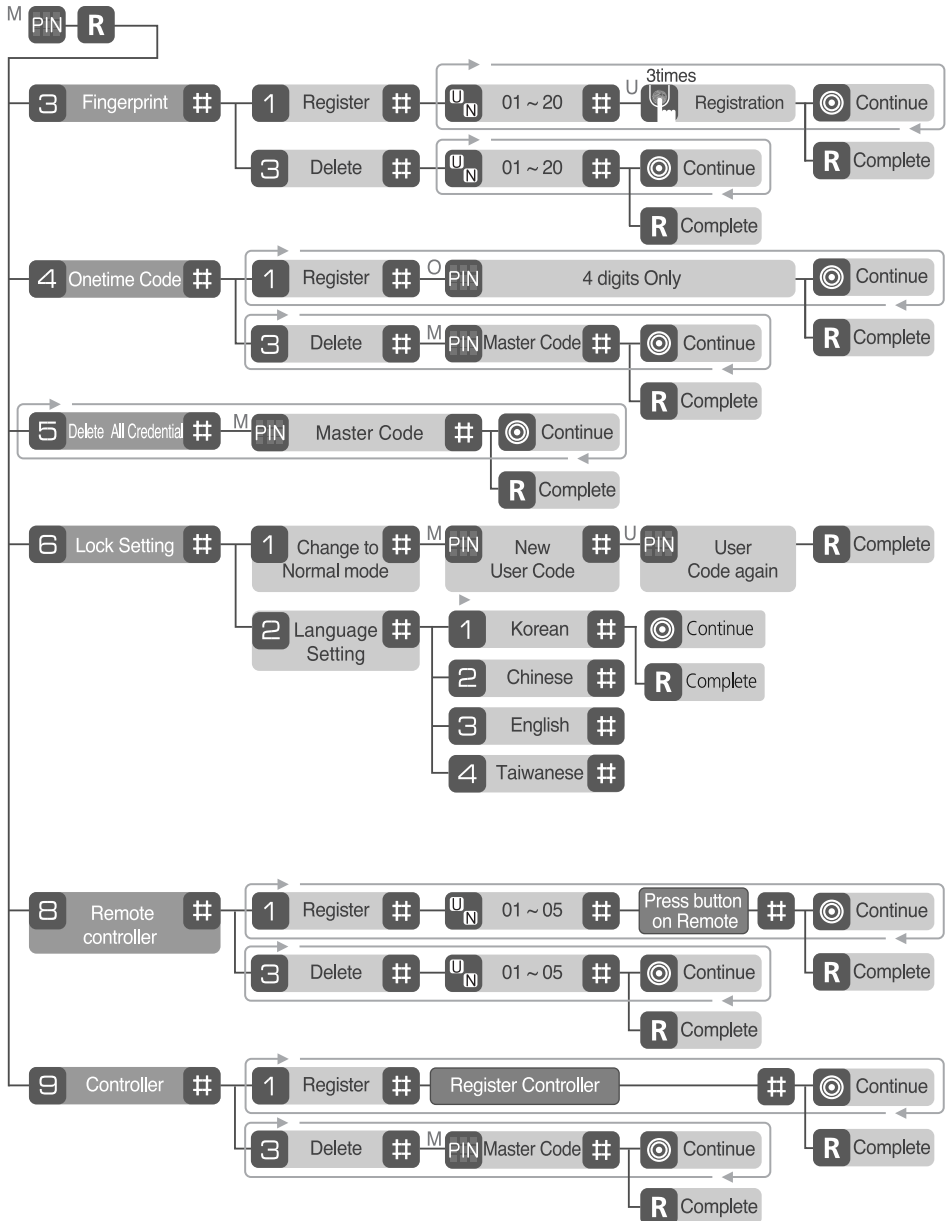

## การลงทะเบียนรหัสผ่าน (User Code) (4-10 หลัก)

**R** U PIN User Code Registration(4 ~10) - Only One User Code **R** Complete

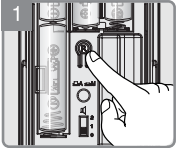

กดปุ่ม **R**

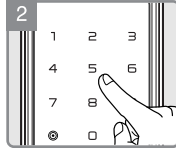

ใส่รหัสผ่านใหม่  
(4-10 หลัก ตามที่ท่านต้องการ)



กดปุ่ม **R**

## การลงทะเบียนลายนิ้วมือ (สูงสุด 20 ลายนิ้วมือ)

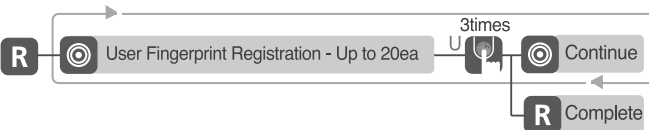

กดปุ่ม **R**

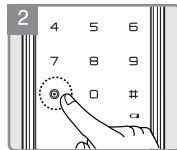

กด **[◎]**  
บนแป้นกดหมายเลข

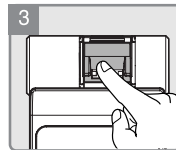

หลังจากเปิดฟารคอนเซ็นเซอร์  
สแกนลายนิ้วมือซ้ำ 3 ครั้ง ตามเสียงแนะนำ

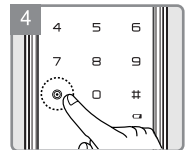

กด **[◎]** บนแป้นกด  
หมายเลขเพื่อสแกน  
ลายนิ้วมือต่อไป

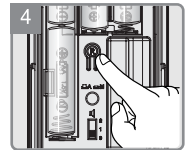

กดปุ่ม **R**

### ⚠ Caution

- ตรวจสอบให้แน่ใจว่าท่านเปิดประตูอยู่ในขณะที่ท่านกำลังลงทะเบียนรหัสผ่านและลายนิ้วมือ เพื่อป้องกันตัวท่านจากการล็อคอย่างกะทันหัน
- รหัสผ่านเดิมจะถูกลบอัตโนมัติเมื่อท่านลงทะเบียนรหัสผ่านใหม่
- เพื่อความปลอดภัยที่มากยิ่งขึ้น ท่านควรเปลี่ยนรหัสผ่านอยู่เสมอ
- ไม่สามารถตั้งรหัส Master Code / User Code / Visitor Code / Onetime Code ให้เหมือนกันได้

## การลงทะเบียนรหัสผ่าน (User Code)

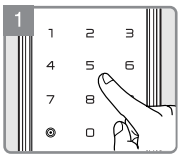
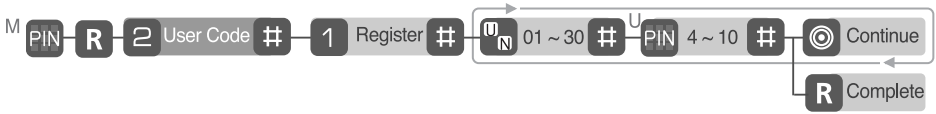

ใส่รหัส Master Code เดิม

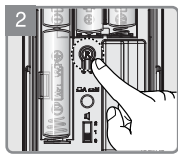

กดปุ่ม (R)

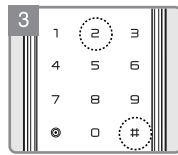

กด [2], [#]

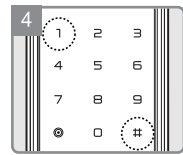

กด [1], [#]  
เพื่อลงทะเบียนรหัสผ่าน

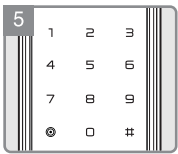

ใส่รหัสพื้ 2 หลัก (01-30)  
แล้วกด [#]

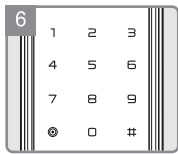

ใส่รหัสผ่านที่กำหนด  
(4-10 หลัก) แล้วกด [#]

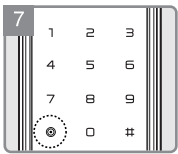

กด [◎]  
เพื่อทำการยืนยัน

OR

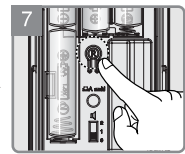

หรือ กดปุ่ม (R)  
เพื่อยืนยัน และจบการทำงาน

## การลบรหัสพื้

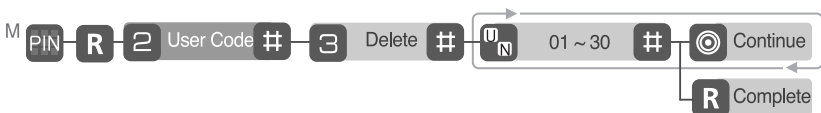

## การเปลี่ยนรหัส Master Code

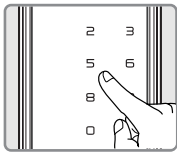
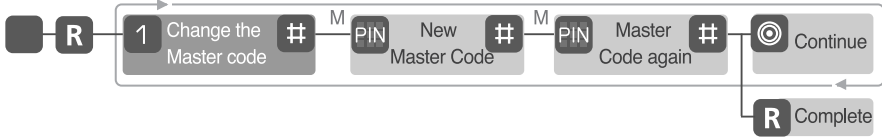

ใส่รหัส Master Code เดิม

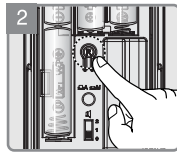

กดปุ่ม **R**

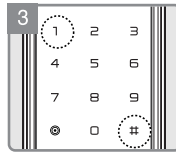

กดปุ่ม [ 1 ], [ # ]  
เพื่อเปลี่ยนรหัส Master code

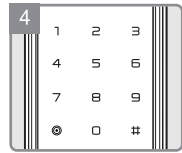

ใส่รหัส Master Code  
ที่ต้องการแล้ว  
กดปุ่ม [ # ]



ใส่รหัส Master Code  
ที่ต้องการอีกครั้ง  
แล้วกดปุ่ม [ # ]

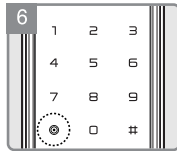

กด [ ]  
เพื่อทำการใหม่

OR

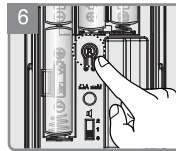

กดปุ่ม **R**  
เพื่อยืนยันการตั้งค่า



## การลงทะเบียนลายนิ้วมือ

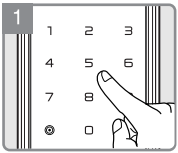
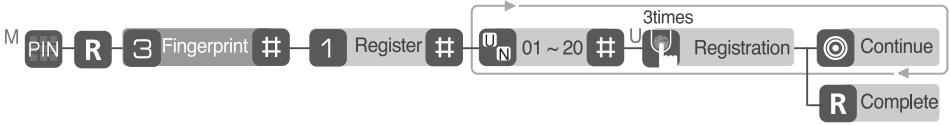

ใส่รหัส Master Code

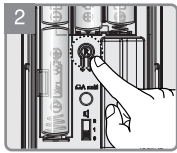

นำนิ้ว **R**

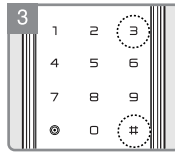

นำปุ่ม [ 3 ], [ # ]

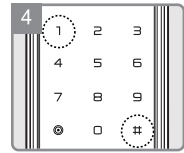

นำปุ่ม [ 1 ], [ # ]  
เพื่อลงทะเบียนลายนิ้วมือ

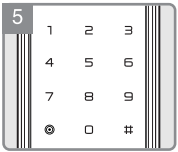

ใส่รหัสฟู้อลายนิ้วมือ (01-20)  
แล้วกดปุ่ม [ # ]

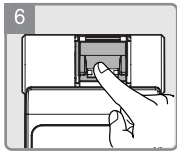

หลังจากเปิดฟากรอบเซ็นเซอร์  
สแกนลายนิ้วมือแล้ว จดลายนิ้วมือ  
ของท่าน 3 ครั้ง ตามเสียงแนะนำ

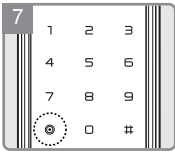

กด [ 0 ]  
เพื่อทำรายการใหม่

OR



หรือ  
นำปุ่ม **R**  
เพื่อบันทึกเลขการทำงาน

## การลบลายนิ้วมือ

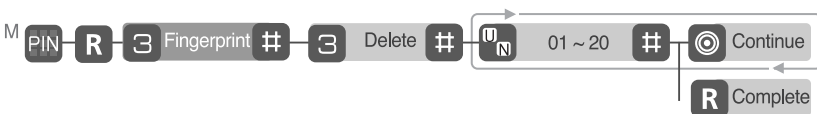

## การลงทะเบียนรหัสผ่านใช้งานครั้งเดียว (Onetime Code)

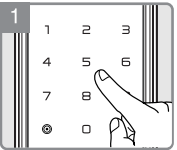

ใส่รหัส Master Code เดิม

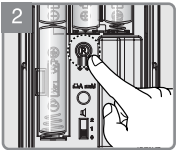

กดปุ่ม [R]

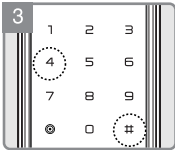

กดปุ่ม [4], [#]

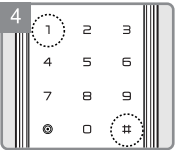

กดปุ่ม [1], [#]  
เพื่อลงทะเบียนรหัสผ่าน  
ใช้งานครั้งเดียว



ใส่รหัสผ่านใช้งานครั้งเดียว  
ที่ต้องการ (4 หลัก)  
แล้วกดปุ่ม [#]

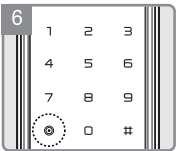

กด [Continue]  
เพื่อทำการใหม่

OR

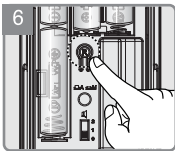

กดปุ่ม [R]  
เพื่อยืนยันและจบการทำงาน

## การลบรหัสผ่านใช้งานครั้งเดียว

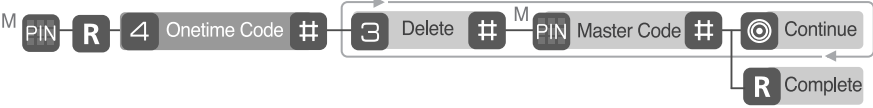

## การลบการตั้งค่าทั้งหมด

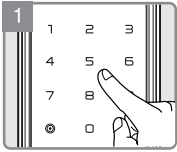

ใส่รหัส Master Code

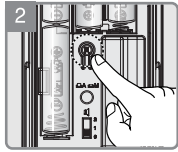

หมุน **R**

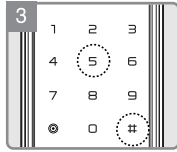

หมุน **[5], [#]**

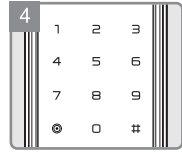

ใส่รหัส Master Code แล้วกด **[#]**

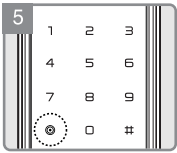

กด **[0]**  
เพื่อทำการใหม่

OR

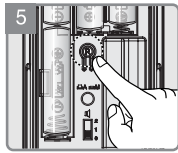

หมุน **R**  
เพื่อบันทึกและเริ่มการทำงาน

# การตั้งค่า

โหมดทั่วไป

## การเปลี่ยนโหมด เป็นโหมดทั่วไป

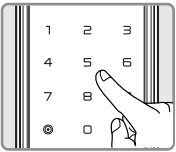
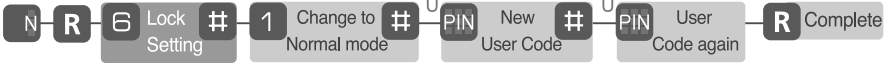

ใส่รหัส Master Code

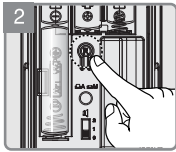

กดปุ่ม **R**

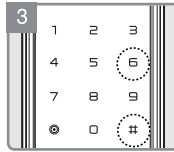

กดปุ่ม **[6], [#]**

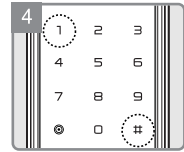

กด **[1], [#]**  
เพื่อเปลี่ยนโหมด  
เป็นโหมดทั่วไป

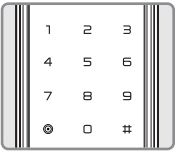

ใส่รหัสผ่านใหม่  
ที่ท่านต้องการ  
แล้วกดปุ่ม **[#]**

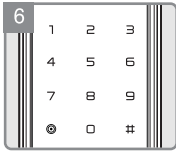

ใส่รหัสผ่านใหม่อีกครั้ง

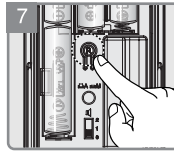

กดปุ่ม **R**  
เพื่อบันทึก และจนกระทั่งทำงาน

## การตั้งค่าภาษา

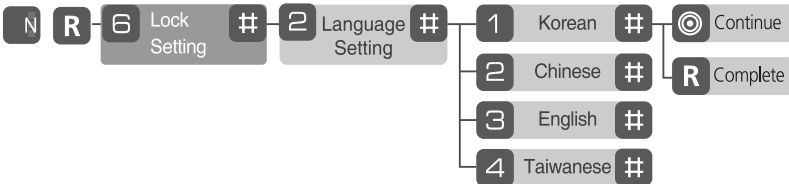

## การลงทะเบียนรีโมทคอนโทรล

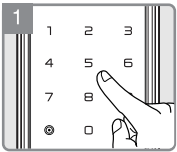
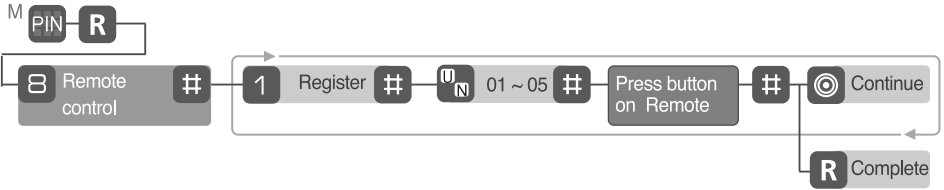

ไล่หาค่า Master Code

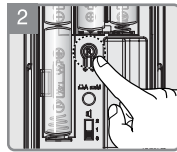

กดปุ่ม R

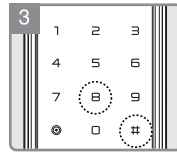

กดปุ่ม [8], [#]

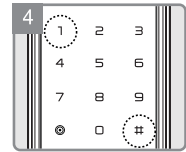

กดปุ่ม [1], [#]  
เพื่อลงทะเบียนรีโมทคอนโทรล

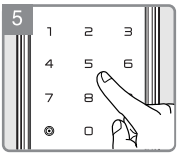

ใส่รหัสพรีไซส์สำหรับรีโมทคอนโทรล (01-05) แล้วกด [#]

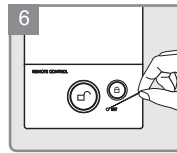

กดปุ่มลงทะเบียนรีโมทคอนโทรล แล้วกด [#] เพื่อยืนยันการลงทะเบียน หลังจากได้ยินเสียง บีบ จากสินค้า

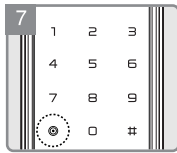

กด [◎] เพื่อทำการยืนยัน

OR

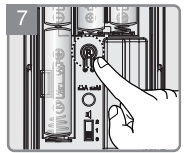

หรือ กดปุ่ม R เพื่อยืนยันการลงทะเบียน

## การลบรีโมทคอนโทรล

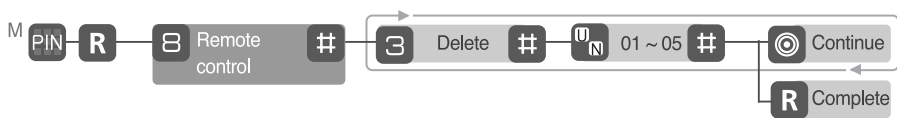

## การลงทะเบียนคอนโทรลเลอร์

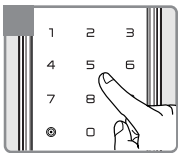
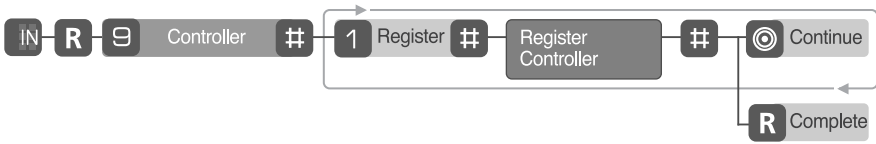

ใส่รหัส Master Code

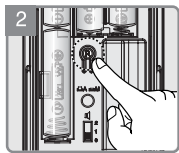

กดปุ่ม **R**

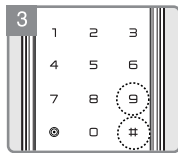

กดปุ่ม **9**, [**#**]

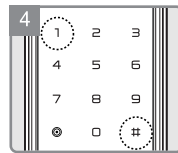

กดปุ่ม **1**, [**#**]  
เพื่อลงทะเบียน  
คอนโทรลเลอร์



ลงทะเบียนคอนโทรลเลอร์  
แล้วกด [**#**] หลังจาก  
ได้ยินเสียง บีบ จากสินค้า

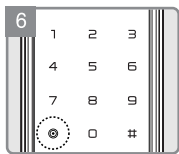

กด [**◎**]  
เพื่อทำรายการใหม่

OR

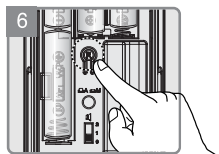

กดปุ่ม **R**  
เพื่อบันทึกเลขการทำงาน

## การลบคอนโทรลเลอร์



## วิธีปลดล็อกประตูด้วยรหัส

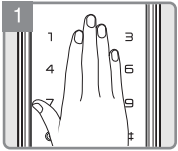

แตะฝ่ามือที่เป็น  
กดหมายเลข

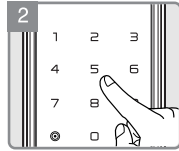

ใส่รหัสผ่านที่ลงทะเบียนแล้ว

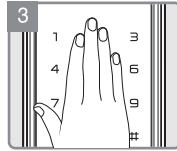

แตะฝ่ามือที่เป็นกด  
หมายเลขอีกครั้ง

OR

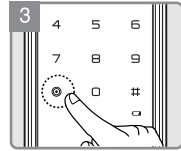

หรือ กดปุ่ม [●] เพื่อเปิดประตู

## วิธีปลดล็อกประตูด้วยลายนิ้วมือ

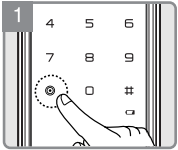

กดปุ่ม [●]  
บนเป็นกดหมายเลข

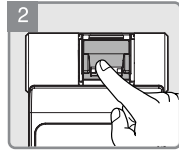

หลังจากเปิดฟาร์มเซ็นเซอร์  
สแกนลายนิ้วมือแล้ว รูดลายนิ้วมือ  
ลงบนเซ็นเซอร์สแกนลายนิ้วมือ

Check if the door opens!

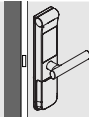

ตรวจสอบให้แน่ใจว่าสามารถเปิดประตูได้ตามปกติด้วยรหัส  
หรือลายนิ้วมือที่ลงทะเบียนไว้ หลังจากลงทะเบียนเสร็จแล้ว

## การล็อกประตู

\* โปรดตรวจสอบว่าท่านอยู่ในโหมดล็อกอัตโนมัติหรือโหมดล็อกด้วยตนเอง

### › โหมดล็อกอัตโนมัติ (ค่าเริ่มต้น)

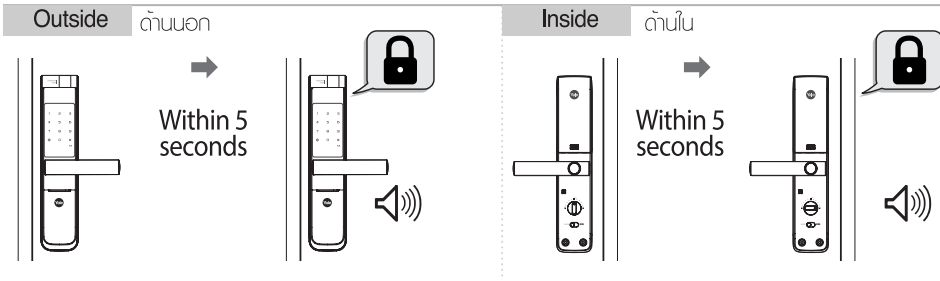

เมื่อตั้งค่าในโหมดล็อกอัตโนมัติ หลังจากที่มีประตูสนิทแล้ว ระบบจะล็อกประตูให้โดยอัตโนมัติภายใน 5 วินาที

### › โหมดล็อกด้วยตนเอง

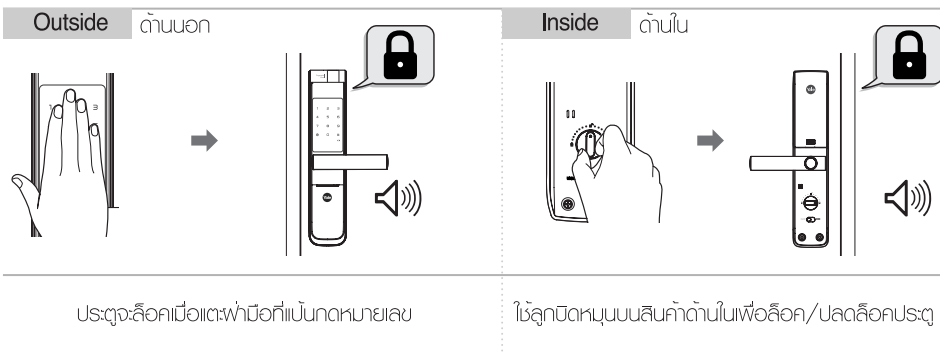

### ⚠ Caution

- เมื่ออยู่ในโหมดล็อกอัตโนมัติ โปรดตรวจสอบให้แน่ใจว่าอยู่คนเดียว ประตูได้ถูกปิดอย่างสนิทแล้ว ก่อนออกจากบ้าน



## การปลดล็อกประตูจากด้านใน

ปุ่ม Safe Handle ไม่ได้ถูกตั้งค่าเป็นค่าเริ่มต้นมาก่อน

› การเปิดประตูเมื่อปุ่ม Safe Handle ถูกเปิดใช้งาน

กดปุ่ม Safe Handle จากนั้น กดและเปิดประตู  
ปุ่ม Safe Handle จะอยู่ที่มือจับด้านใน

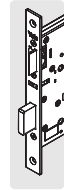
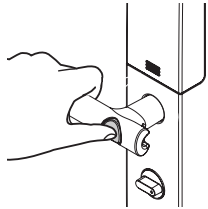

(Closed)



(Open)

› การเปิดประตูเมื่อปุ่ม Safe Handle ถูกปิดการใช้งาน

กดมือจับด้านในลง และเปิดประตู

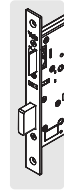
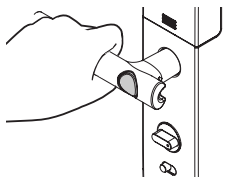

(Closed)



(Open)

### ⚠ Important

ตรวจสอบให้แน่ใจว่าท่านคุ้นเคยกับการใช้งานในโหนด Safe Handle เพื่อใช้ในกรณีฉุกเฉิน

## วิธีตั้งค่าปุ่ม Safe Handle

เทคโนโลยีที่จะช่วยป้องกันความพยายามเจาะประตูจากภายนอก

### › วิธีเปิดใช้งานปุ่ม Safe Handle

หมุนสกรูจนเข็มนาฬิกาจนกว่า  
ปุ่ม Safe Handle จะดึงออกมา

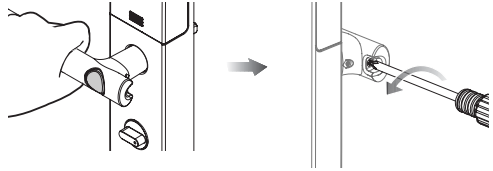

### › วิธียกเลิกการใช้งานปุ่ม Safe Handle (ค่าเริ่มต้น)

หมุนสกรูตามเข็มนาฬิกาพร้อมกดปุ่ม Safe Handle  
ไปด้วย จนกว่าปุ่ม Safe Handle เรียบกับมือจับ

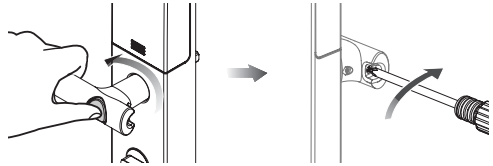

#### Note

- โปรดระวังไม่ให้สกรูหลุดหายไปขณะตั้งค่าปุ่ม Safe Handle

## การเปิดประตูด้วยรหัสลอค (โหมดกั๋วไ้เท่านั้น)

รหัสลอคจะใช้ควบคู่กับรหัสผ่าน และ รหัสสำหรับพุ่มาเยือน (Visitor Code) เท่านั้น

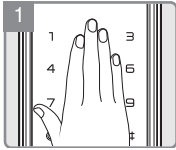

แตะฝ่ามือที่เป็นกณหมายเลข

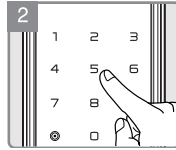

วิธีที่ 1 : ใส่รหัสลอค ตามด้วยรหัสลอง  
วิธีที่ 2 : ใส่รหัสลอง ตามด้วยรหัสลอค

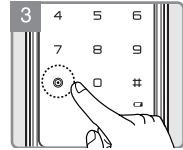

กด [\*] หรือแตะฝ่ามือ  
ที่เป็นกณหมายเลข เพื่อยืนยัน

## การตั้งค่าโหมดบังคับล็อคจากภายนอก

เมื่ออยู่ในโหมดบังคับล็อคจากภายนอก

หากใครก็ตามเปิดประตูจากข้างในเพื่อออกมา สัญญาณเตือนภัยจะดังขึ้นโดยอัตโนมัติ

» การตั้งโหมดบังคับล็อคจากด้านนอก (โดยการโหลยนิ้วมือ)

สแกนลายนิ้วมือบนเครื่องสแกนลายนิ้วมือ

เลขกดปุ่ม [#] เป็นเวลา 5 วินาที

จนกระทั่งได้ยินเสียง บีบ 3 ครั้ง

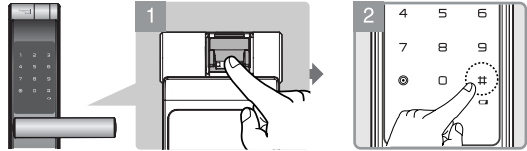

» การตั้งโหมดบังคับล็อคจากด้านนอก (โดยการโซ่รหัส) (ไม่สามารถโซ่รหัสใช้งานครั้งเดียวได้)

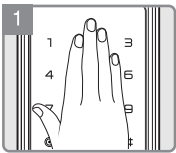

แตะฝ่ามือที่เบ็ดกดหมายเลข

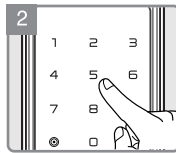

ใส่รหัสผ่านที่ลงทะเบียนไว้แล้ว

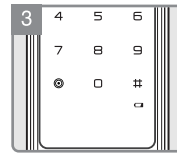

กดปุ่ม [#] ค้างไว้ 5 วินาที

จนกระทั่งได้ยินเสียง บีบ 3 ครั้ง

## การตั้งโหมดบังคับล็อคจากด้านใน

เมื่อโหมดบังคับล็อคจากด้านในถูกเปิดใช้งาน เป็นกดหมายเลข

จะโซ่การไม่ได้สัญญาณเตือนจะดังขึ้นหากมีใครโซ่รหัสผ่าน

หรือ สแกนลายนิ้วมือ ในการเข้าถึงจากภายนอก

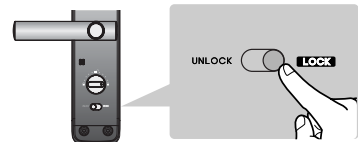

### Note

- ถ้าท่านเปิดประตูจากด้านใน โฉนค้โหมดบังคับล็อคจากภายนอกเปิดใช้งานสัญญาณเตือนภัยจะดังขึ้น
- การปลดล็อคโหมดบังคับล็อคจากด้านนอกสามารถทำได้โดยการใส่รหัสผ่าน หรือสแกนลายนิ้วมือ
- โหมดบังคับล็อคจากด้านในจะถูกเปิดใช้งานเมื่อค้ประตูปิดสนิทแล้วเท่านั้น

## ระบบล็อกอัตโนมัติ / ระบบล็อกด้วยตัวเอง

ระบบล็อกอัตโนมัติ เป็นค่าเริ่มต้น

### การตั้งค่าล็อกอัตโนมัติ



กดปุ่มตั้งค่าระบบล็อกอัตโนมัติ / ล็อกด้วยตนเอง ตามรูปภาพ ให้ปุ่มหมุนขึ้น เพื่อใช้งานระบบล็อกอัตโนมัติ

### การตั้งค่าล็อกด้วยตนเอง



กดปุ่มตั้งค่าระบบล็อกอัตโนมัติ / ล็อกด้วยตนเอง ตามรูปภาพ ให้ปุ่มหมุนเรียว เพื่อใช้งานระบบล็อกด้วยตนเอง



## การปรับระดับเสียง

เสียงดัง เป็นค่าเริ่มต้น



ท่านสามารถปรับระดับเสียงได้โดยใช้รีโมตปรับเสียง โดย

0 = เสียงเงียบ

1 = เสียงเบา

2 = เสียงดัง

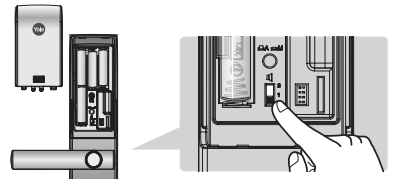

### Note

- แม้ว่าท่านจะตั้งค่าเสียงให้เงียบ แต่สัญญาณเตือนภัยก็ยังคงทำงานตามปกติ

## สัญญาณเตือนภัย

การบุกรุก : หากมีผู้พยายามบุกรุก โดยการขังแงะ หรือพยายามเปิดประตูด้วยวิธีที่ผิด สัญญาณเตือนภัย จะร้องขึ้นทันที

### วิธีปิดเสียงสัญญาณเตือนภัย

- วิธีที่ ① ใส่รหัสผ่านที่ลงทะเบียนไว้
- วิธีที่ ② กดปุ่ม **(R)** ค้างไว้ 5 วินาที
- วิธีที่ ③ สแกนลายนิ้วมือที่ลงทะเบียนไว้แล้ว

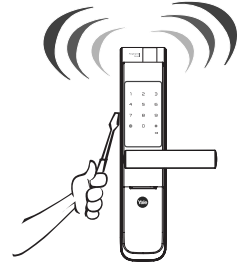

## ระบบล็อกหน่วงเวลา 3 นาที

ระหว่างที่ระบบล็อกหน่วงเวลา 3 นาที ทำงาน, สันค้ำจะไม่สามารถใช้งานได้

ถ้าท่านใส่รหัส หรือสแกนลายนิ้วมือไม่ถูกต้องติดต่อกัน 5 ครั้ง ระบบล็อกจะล็อกตัวเองโดยหน่วงเวลา เป็นเวลา 3 นาที ซึ่งท่านจะไม่สามารถกดอะริที่หน้าจอได้

### วิธีปิดระบบล็อกหน่วงเวลา 3 นาที

- วิธีที่ ① กดปุ่ม **(R)**
- วิธีที่ ② โยกมือจับด้านใน

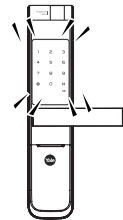

# การใช้งาน

โหมดทั่วไป

โหมดขั้นสูง

## กุญแจสำรองฉุกเฉิน

- ใช้กุญแจสำรองฉุกเฉินในกรณีที่เกิดปัญหาการล็อคหรือการปลดล็อคประตู หรือสาเหตุอื่นๆที่เกิดจาก
- สิมรหัสเข้า/ออก
- ระบบทำงานเกิดการรวน

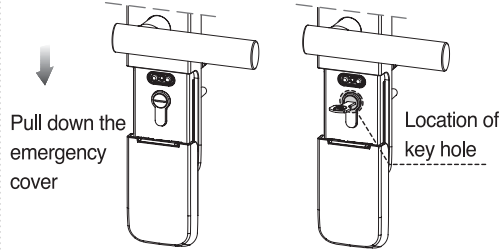

## ความผิดปกติของสินค้า

หากสินค้าเกิดการรวน ให้ทำนกดปุ่มรีเซ็ตที่อยู่ตรงกลางของช่องแหล่งพลังงานฉุกเฉิน (Soft Reset) หลังจากนั้นให้ลองใส่รหัสหรือสแกนลายนิ้วมือใหม่อีกครั้ง หากสินค้ายังไม่ทำงาน กรุณาติดต่อผู้ให้บริการหลังการขาย

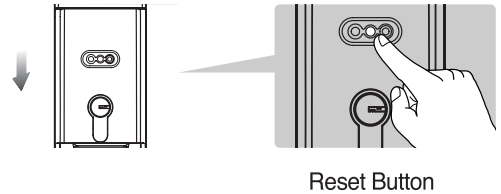

## การรีเซ็ตสินค้ากลับสู่ค่าเริ่มต้น (Hard Reset)

หากท่านทำการรีเซ็ตที่ตัวเครื่อง การตั้งค่าทุกอย่าง รวมถึงรหัส Master Code จะถูกลบออกทั้งหมด จากนั้นระบบจะกลับสู่ค่าเริ่มต้นใหม่อีกครั้ง

วิธีการรีเซ็ตสินค้า

1. ถอดฟักรอบแบตเตอรี่ และแบตเตอรี่ออก
2. ถอดแผ่นรองด้านหลังออก
3. ตำแหน่งของปุ่มรีเซ็ตจะอยู่ด้านล่างของ PCB บอร์ด (ตามรูป)
4. ใช้เข็ม หรือ คีมหนีบ จิ้มลงไปกับปุ่มรีเซ็ตค้างไว้จากนั้นใส่แบตเตอรี่กลับเข้าที่เดิม และจิ้มค้อนนำ เข็มหรือ คีมหนีบออก
5. เมื่อรีเซ็ตเสร็จแล้ว ให้ทำการใส่ฟักรอบแบตเตอรี่เป็นอันเสร็จสมบูรณ์

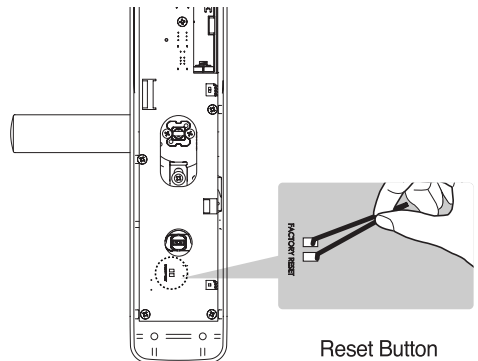

\*\* หลังจากการรีเซ็ตตัวเครื่อง รหัส Master Code จะต้องถูกตั้งขึ้นใหม่ และต้องตั้งรหัสนี้ก่อน จึงจะสามารถตั้งค่าอื่นๆ ของตัวเครื่องได้

# แหล่งพลังงานถูกเงิน

ในกรณียกเงิน เมื่อแบตเตอรี่หมด ให้ใช้แบตเตอรี่อัลคาไลน์ ขนาด 9 โวลต์ จีวีวี ที่จุดแหล่งพลังงานถูกเงินตามภาพดังต่อไปนี้

## วิธีใช้แหล่งพลังงานถูกเงิน

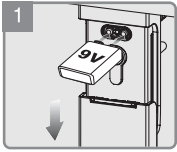

นำแบตเตอรี่อัลคาไลน์ ขนาด 9 โวลต์ จีวีวี ใส่ที่ตำแหน่งแหล่งพลังงานถูกเงินตามรูปด้านบน

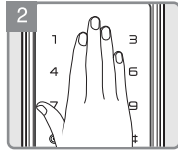

แตะฝ่ามือที่เป็นกดหมายเลข

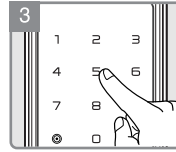

ใส่รหัสเข้า-ออก ที่ลงทะเบียนไว้

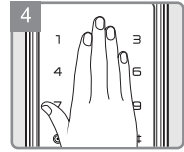

แตะฝ่ามือที่เป็นกดหมายเลข หรือกด [\*] เพื่อยืนยัน และทำการเปลี่ยนแบตเตอรี่

## การเปลี่ยนแบตเตอรี่

### 1 อายุการใช้งานของแบตเตอรี่

สินค้าใช้แบตเตอรี่อัลคาไลน์ขนาด AA 1.5 โวลต์ จำนวน 4 ก้อน โดยจะมีอายุการใช้งาน 1 ปี ในกรณีเปิด/ปิดประตู 10 ครั้งต่อวัน (ให้ใช้แบตเตอรี่อัลคาไลน์เท่าที่จำเป็น)

One-on-one real-life size  
1.5V(LR6) alkaline AA battery

### 2 สัญญาณเตือนเมื่อแบตเตอรี่ใกล้หมด

ท่านต้องทำการเปลี่ยนแบตเตอรี่ทั้ง 4 ก้อน เมื่อมีสัญญาณดังต่อไปนี้

- ไฟแสดงสถานะแบตเตอรี่ต่ำสีแดงจะแสดงขึ้นบนหน้าจอ
- ข้อความเตือนแบตเตอรี่อ่อนแสดงขึ้น

Low battery lamp (red)

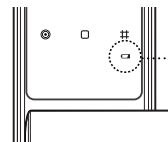

\* การใส่แบตเตอรี่ไม่ถูกชนิด จะทำให้สินค้าเสียงต่อการระเมิดได้

## Note

- อายุการใช้งานของแบตเตอรี่ขึ้นอยู่กับอุณหภูมิ ความชื้น จำนวนครั้งเปิด-ปิด และคุณภาพของแบตเตอรี่
- ไม่ควรใช้แบตเตอรี่ที่ชาร์จใหม่ได้ (ถ่านชาร์จ) ควรเลือกใช้แบตเตอรี่อัลคาไลน์เท่านั้น



# สารบัญ

ข้อควรระวัง .....	04	
จุดเด่นของผลิตภัณฑ์ .....	05	
ส่วนประกอบของผลิตภัณฑ์โดยรวม .....	06	
ข้อมูลจำเพาะสินค้า .....	07	
ลักษณะกำหนด .....	08	
เมนูสลับโหมดทั่วไป (Normal mode) .....	10	
การตั้งรหัสผ่าน (User Pin Code) .....	10	
เมนูสลับโหมดขั้นสูง (Advance mode) .....	13	
การตั้งค่า .....	15	
- โหมดทั่วไป	การลงทะเบียนรหัส และ ลายนิ้วมือ .....	15
- โหมดขั้นสูง	การลงทะเบียน และลบรหัสผ่าน .....	16
	การเปลี่ยนรหัส Master Code .....	17
	การลงทะเบียน และลบลายนิ้วมือที่บันทึก .....	18
	การลงทะเบียน และลบรหัสใช้ครั้งเดียว .....	19
	การลบข้อมูลทุกอย่างที่บันทึก .....	20
	การเปลี่ยนโหมด .....	21
	การลงทะเบียน และลบรีโมทคอนโทรล .....	22
	การลงทะเบียน และลบ Controller .....	23
การใช้งาน .....	24	
	วิธีปลดล็อคประตูด้วยรหัส .....	24
	วิธีปลดล็อคประตูด้วยลายนิ้วมือ .....	24
	วิธีการล็อคประตู .....	25
	วิธีปลดล็อคประตูจากด้านใน .....	26
	การตั้งค่าปุ่ม Safe Handle .....	27
	การเปิดประตูด้วยรหัสลอค .....	28
	โหมดบังคับล็อค .....	29
	การตั้งค่าล็อคอัตโนมัติ/ล็อคด้วยตนเอง และระบบเสียง .....	30
	สัญญาณเตือนภัย/ระบบล็อคหน่วงเวลา 3 นาที .....	31
	กุญแจฉุกเฉิน .....	32
	การรีเซ็ตตัวเครื่องให้กลับสู่ค่าเริ่มต้น .....	32
หลังปฏิบัติงานฉุกเฉิน .....	33	